

第44回

# 金大祭

## Sonne[zónə]

— 混迷の時代を照らせ

11/2(金)~11/4(日)  
金沢大学角間キャンパス

本部企画講演会

香山リカさん(精神科医)来たる!!

入場無料

### どこへ行くニッポン

— 香山リカが語る現代社会の“病理”

11月4日(日) 時間/13:30~

ところ/文法経棟A101教室

後援: 朝日新聞金沢総局・北陸中日新聞・北國新聞社・毎日新聞北陸総局・読売新聞北陸支社  
石川テレビ放送・テレビ金沢・北陸朝日放送・北陸放送・エフエム石川



ほかにも、講演会・ライブ・喫茶・映画上映会・模擬店など企画多散!!

無料

ご自由にお取りください

第44回金大祭本部実行委員会 TEL/076-232-1487

# Sonne[zónə] — 混迷の時代を照らせ

【ドイツ語で「太陽」の意】

74年ぶりに最高気温の国内記録が更新され、北海道でも「熱帯夜」「猛暑日」を観測した2007年夏。みなさんが耳にしたセミの鳴き声は例年と変わりありませんでしたか？

「ジージー」はお馴染みのアブラゼミ、もし「シャアシャア」と鳴いていれば、それはクマゼミです。この夏、南日本に分布するクマゼミが日本列島を北上し、首都圏の街路樹を占拠したそうです。海でも分布変化が起こっています。春先、産卵のために瀬戸内海に回遊してくる鱈(サワ)が近年、三陸沖で「豊漁」続きだといえます。



干越で干上がったアマゾン川(FDAYS JAPAN'06年3月号)

いま、科学者の予想をはるかに上回る勢いで地球の温暖化が進行しています。過去最少を記録した北極海氷面積、轟音を響かせて海に崩落するグリーンランドの氷床の無惨な姿…。『地球全体の巨大クーラー』の役割を果たしている北極圏の氷解は北半球の海流を停止させ、急激な気候変動や生態系破壊、そして食糧危機などに一挙に連鎖するといわれています。

『地球の滅び』ともいうべき未曾有の危機をいかに突破するのか、そもそも危機の根源はなにかを省察することが、21世紀を生きる私たちひとりひとりに問われているといえるでしょう。

ところが、この北極圏において、いま地下資源をめぐる「ロシアとアメリカの新たな冷戦」がエスカレートしています。北極海には、地球上の未開発の石油・天然ガスの1/4が眠っているといわれます。

この莫大な地下資源の独占を目論むロシア・アメリカ両政府(さらにカナダ・北欧諸国政府)は、北極圏が自国領海であるこ

とを証明するために、潜水艦を送り込んで海洋調査を強行しているのです。沿岸地域には軍事基地が次々と建設されています。

彼ら権力者にとっては、北極圏の完全氷解という深刻な事態ですら、天然資源の獲得という国益(ナショナリズム)を貫徹するための千載一遇のチャンスとして観念されているのです。

深刻化する地球環境破壊、資源獲得をめぐるナショナリズムの激突、絶えることなき戦火、広がる「格差」…。私たちの生きる現代世界は混迷の度を増しているかのようです。

そして同時に「知性の劣化」ともいうべき現実が進行していることも冷徹な事実です。本部講演会の講師である香山リカさんは著書『なぜ日本人は劣化したか』(講談社現代新書)のなかで、「現在の日本の劣化の風景」を紡ぎ出しながら、現代日本人が物事の結果結論を追い求めるばかりで、原因や根拠を探りあて打開の道を切り拓いていく力を著しく喪失させていることを指摘



しています。

混迷の時代を真に切り拓いていくためには、知性の「劣化」という現実をも、批判精神あふれる感性を発揮して突破していくことが必要でしょう。Sonne(太陽)はMond(月)とは異なって、みずからが光と熱を発しながら地球上の動植物の生命を育み続けています。私たち自身が混迷する時代を照らし出すSonneとなるという心意気で第44回金大祭テーマを決めました。

市民のみなさん。第44回金大祭にご来場を。明々と輝く元気いっぱいのSonneがみなさんを待っています。

第44回

金大祭

# 角間キャンパスMAP

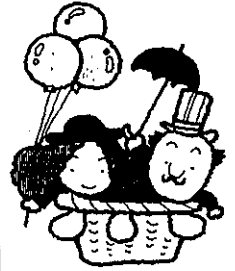

**⑦教育学部棟**  
 至高山塚井波町  
 バス停 金沢大学(終点)  
 ID: 駐輪場  
 ピアノの会Chopinの演奏会  
 が催されます(P23)

**⑥文・法・経済学部棟**  
 各種文化企画を催します。  
 本部企画講演会 P8  
 文学部西洋史研 P12  
 文学部日本史研 P13  
 ベトナム戦争講演会

**⑩総合教育棟・⑪大学会館**  
 各種室内企画を催します。  
 講演会 P10-11 喫茶店 P18  
 展示発表 P20-21 古典芸能 P24  
 ライブ P16-17 名画座 P25

**⑨模擬店Street**  
 各種模擬店(P19)、  
 XXtrall!のライブ「Real Stage07」(P16)、  
 JMCのストリートパフォーマンス(P15)、  
 GREEN APPLESのチャリーディング(P23)  
 が催されます。

**⑧体育館**  
 合気道部が演武会を催します。  
 (→P23)

**自然科学館**  
 理学部 ふれてサイエンス  
 工学部 てくてくテクノロジー  
 が催されます。(→P26)

**中央大階段**  
 創作和太鼓サークル「REN」が  
 「フレンドリーコンサート」を催し  
 ます。(→P15)

**創立50周年記念館  
「角間の里」**  
 角間の里山メイト企画の  
 「角間の里in2007金大祭」が  
 催されます。(→P14)

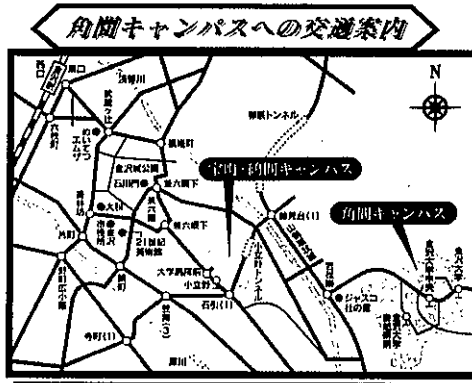

- ・マイカー ... 山側環状線を利用すると便利です。駐車場は十分確保してあります。各駐車場は金大祭期間中は自由に使用できます。
- ・バス ... 北鉄バス「金沢大学」行きに乗車⇒「金沢大学中央」又は「金沢大学(終点)」下車  
→詳しくはP32時刻表をご覧ください。
- ・自転車 ... 駐輪場もあります。
- バイク



至金沢市街

# タイムテーブル

		11/2(金)	11/3(土)	11/4(日)	
総合 教 育 棟	A1 教室前スペース	美術作品即売店 (美術研究室)			
	2階 エントランスホール	書展 (書道部)			
	A3	Hot Point '07 (YFA)			
	A4	ジャズ喫茶 (MJS)			
	3階 B1	活動紹介ビデオ上映 (金沢大学体育会)			
	B2	上映&座談会 (九条の会 金大ネット)			
	B3	映画上映会 (映画研究会)			
	B4	講演会 (教員自治会/ 文学部自治会)	講演会 (新聞会)	映画上映会 (マルク ス主義研究会)	
	B5	金大祭展 (美術部)			
	B6	古本市 (CASる)			
	B7	喫茶「トレモロ」(マンドリンクラブ)			
	B8	菓子屋「HO-SO堂」(放送研究会)			
	B9	金大祭展 (美術部)			
	4階 C2	ジャグリング&マジックショー (JMC)			
	C3	展示 (CASる)			
	C4				
	C5	ビームライフル (ライフル射撃部)			
	C6	X 'press2007 (・V・) (鉄道愛好会)			
	C7				
	C8	ホットケーキ屋 (クラシカル音楽研究会)		展示 (つみぎ)	
C9	サロンコンサート (フィルハーモニー管弦楽団)				
5階 D2	文サ連展示館 (文化サークル連合)				
D3	展示 (国際問題研究会/社会科学研究会)				
D6	ベトナム戦争に関する写真展 (城戸研究室)				
D7	考古学に関する展示 (考古学研究会)				

文 法 経 棟	A101		本部講演会 (金大祭本部)
	A102		ベトナム戦争に関する 講演会 (城戸研究室)
	A201	講演会 (日本史学研究室)	

教育学部棟 音楽ホール		コンサート (ピアノの会 Chopin)
----------------	--	----------------------

		11/2(金)	11/3(土)	11/4(日)	
大 学 会 館	大ホール	写真展 (写真部)		大学祭茶会 (茶道部)	
	大ホール前廊下				
	和室	金大祭茶会 (煎茶部)			
	1中集会室				
	2中集会室				
	3中集会室				
	1小会議室				
	4中会議室	金大祭寄席 (落語研究会)			金大祭寄席 (落語研究会)
	5中会議室				
	6中会議室	カードゲーム大会 (CASる)			
	7中会議室	琴尺見ル知ル (琴尺八部)			
	郵便局前	アカペラライブ (メロメロ)			

大学会館前 広場	模擬店ストリート		
	美術部もぎ店 (美術部)		
	ストリートパフォーマンス (JMC)		
	Real Stage 07 (xxtra!!)		
		チアリーディング (チアリーダー部)	

大階段		フレンドリーコンサート (REN)	
-----	--	-------------------	--

体育館・柔道場		金大祭演武会 (合気道部)	
---------	--	------------------	--

角間の里		2007 金大祭 in 角間の里 (角間の里山メイト・能登里山里海メイト)	
------	--	------------------------------------------	--

- \* らくだ☆カゲキ団 金大祭公演 12月中旬 市民芸術村 ドラマ工房
- \* 児童文化部 子ども祭り 10月下旬 犀川緑地

精神科医  
香山リカさん来たる！

# どこへ行く

—香山リカが語る



## 香山リカさんプロフィール

1960年、北海道生まれ。東京医科大学卒業。精神科医、帝塚山学院大学教授。

学生時代より雑誌等に寄稿。豊富な臨床経験を生かし、現代人の心の問題と社会の問題を結びつつ、様々なメディアで発言を続けている。

著書に『なぜ日本人は劣化したか』（講談社現代新書）、『「悩み」の正体』（岩波新書）、『頭がよくなる立体思考法—RIFの法則—』（ミシマ社）、『知らずに他人を傷つける人たち』（KKベストセラーズ）、『仕事でだけ《うつ病》になる人たち』（講談社）、『スピリチュアルにハマる人、ハマらない人』（幻冬舎新書）など多数。

主催／第44回金大祭本部実行委員会

# ニッポン

## 現代社会の“病理”



テレビや雑誌で活躍中の精神科医が豊富な臨床経験を生かして時代に切りこむ！

現代社会は病んでいる——あなたはそう思いませんか？

「ワーキング・プア」「ニート」という言葉に象徴される<格差社会>と言われる厳しい現実、自殺者の増加、ナショナリズムの高まり。また日本政府による改憲の策動や、愛国心教育の学校現場への導入……。

混迷する時代状況のなか、私たちはいかにこの現実を読みとけばいいのか。マスコミから情報が洪水のように溢れ、ともすれば何が正しくて何が重要なのか、考える視点や価値基準を失ってはいないでしょうか。

豊富な臨床体験を生かし、独自の視点で時代に鋭く切りこむ香山リカさんに、社会の病巣を深くえぐるお話をさせていただきます。いまの日本社会はどうなっていて・どこに向かっているのか？ 混迷の時代を照らしだす、キラリと光る問題提起を乞うご期待！！

11月4日(日)  
午後1時30分～

文法経棟

A101教室

\*入場無料\*

後援：朝日新聞金沢総局・北陸中日新聞・北國新聞社・毎日新聞北陸総局・読売新聞北陸支社  
石川テレビ放送・テレビ金沢・北陸朝日放送・北陸放送・エフエム石川

## 〈保守二大政党制〉への大濁流 「戦争のできる国」づくりを阻止するために、いま何が問われるか？

講師 全学連中央執行委員



安倍政権がしゃにむになっておしすすめようとしている「テロ特措法」の延長、そして日米新軍事同盟の強化、さらには第9条の破棄を核心的狙いとした憲法改悪。これらは、日本をアメリカとともに戦争のできる国へと飛躍させるための画歴史的な攻撃にほかなりません。

今日、安倍政権は完全にガタガタとなっています。改造内閣の発足直後から続々と明るみに出された閣僚たちの汚職・不祥事。もはや安倍政権に対する労働者・人民の怒りは沸点に達しています。しかし安倍政権は、汚れた閣僚たちの首をすげ替えることによって問題をのりきろうとしているのです。ガタガタになりながらも、権力の座にしがみついている安倍政権。それはひとえに、みずからの任期中に「新憲法」を制定する、この悲願を達成するためなのです。この権力安執の安倍政権による憲法改悪を絶対に許してはなりません。

さらに安倍政権は、11月1日に期限切れを迎

主催／教養教育学生自治会・文学部自治会

える「テロ特措法」の延長をなしとげようとしています。これに対して民主党は“強硬”な反対姿勢をとっています。しかし安倍政権はブッシュ政権の強力な圧力をうけているがゆえに、ひきさがるわけにはいかないのです。

だが、海上自衛隊はインド洋でいったい何をやっているのでしょうか。いまアフガニスタンでは、人民のなかに足場を築きながら復活したタリバンが、南部に支配地域を拡大しています。こうしたタリバンをはじめとした抵抗するアフガン人民を「テロ掃討」の名目のもと、虐殺している米英軍。この侵略者に対して燃料補給などの兵站支援をおこなっているのが海上自衛隊なのです。このような「対テロ戦」へのれっきとした参加をこれ以上つづけることを許してはなりません。

まさにいま、日本の平和運動が鋭く問われています。政権奪取—保守二大政党制への転換をたくらむ民主党は、安倍政権を衆院解散・総選挙に追いこむという政治的思惑から「テロ特措法」延長に反対しています。平和運動の指導部を自認する共産党中央は、この民主党の尻押しをおこなっているのです。このようなことで「戦争のできる国」づくりを真に阻止する力を創造することができるのでしょうか。ともに考えましょう。

(9月8日執筆)

11月2日(金)

午後2時～4時

総合教育棟B4教室

## 働くことと生きること

### ——格差と戦争の時代に

主催／金沢大学新聞会



しまもと やすこ  
講師 ◆ 島本 慈子 さん  
(ノンフィクションライター)

演題 「改憲を、戦争と労働の現場から考える」

◆他一名(交渉中)

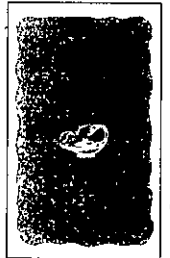

いま日本では、貧富の格差が急速に拡大しています。不安定雇用と低賃金を強いられている労働者が生活苦にあえいでいる他方で、大企業の資本家は「いざなぎ越え景気」で空前の利益を上げているのです。しかも「ワーキングプア」と呼ばれる労働者たちの苦しみは所得の低さにとどまりません。彼らは労働現場において日々過酷な長時間・過密労働を強いられ、心身を破壊されているのだからです。

私たちの生きる時代は同時に日米安保の強化が進み、憲法九条の改定が策されている「戦争の危機」の時代でもあります。私たちはこの「格差と戦争の時代」の現実といかに向き合い、対決していくべきなのでしょうか？

今回講師をお願いした島本慈子さんは、「労働とはすなわち人間であり、人間はモノじゃない」という情熱に燃えて、政府による労働政策の変更や労働現場の実態を、働く者の立場から報道しているジャーナリストです。島本さんには、

いま労働現場はどうなっているのか、さらに政府が策している労働諸法制の改悪は労働者に何をもたらすのかについてお話しいただきます。

また島本さんは『戦争で死ぬ、ということ』(岩波新書)の著者でもあります。労働と戦争の切っても切り離せない関係についても語っていただきます。

さらにもう一名、労働問題研究家の方に、政府の労働政策をつらぬく「新自由主義」イデオロギーの問題について、お話しいただく予定です(交渉中)。多くみなさんの参加をお待ちしています。

11月3日(土)

午後1時30分～4時

総合教育棟B4教室

# 甦った古代ローマ帝国

—造られた帝国像を追う—

講師 **南川 高志氏**

(京都大学大学院文学研究科教授)

今年も例年同様講演会を行ないます。今回は講師に南川高志先生をお招きし、古代ローマ史をテーマに開催します。

古代ローマ人は、地中海周辺地域を中心に広大な領土を有する帝国を築き、それを長期間にわたって維持しただけでなく、地中海風の高度な都市的文明を各地に伝えた、と一般に考えられています。都市や公共建築物を建て、ラテン語やローマ風宗教を広めた彼らの活動、いわゆる「ローマ化」は「文明化」と同じと見なされています。このようなローマ帝国の歴史像は、いつ誰が造ったのでしょうか。

この講演では、地中海から遠く離れた帝国属州であった今日のイギリスやドイツに残るローマ時代の遺跡を観察して、「ローマ化」の実際を考えるとともに、近代以降これらの国々で積極的に進められた古代史研究が現在のローマ帝国

主催／文学部西洋史学研究室

の主要なイメージを造っていった事情を解説します。19世紀以降盛んになるイギリスやドイツでの古代史研究や発掘、遺跡の保存や再現ばかりでなく、一般の人々のローマ帝国理解についても、例えばモニュメントや小説、そして映画(「スパルタクス」「スターウォーズ」「グラディエーター」など)をも素材としながら、幅広く問題を捉えて分析し、過去を理解し歴史像を造るとはどういうことがわかりやすく話されます。

11月4日(日)

午後2時～

文法経棟 A201 教室

# 日本における家族の変遷(仮)

講師 **脇田 晴子氏**

(石川県立歴史博物館館長)

主催／文学部日本史学研究室

脇田氏は中世の流通経済史がご専門であるが、1980年設立の女性史総合研究会を、中心となって牽引されてきた。同研究会発行編で刊行された『日本女性史』全5巻(1982年)は戦後日本女性史の第Ⅲ期を画したとされている。続けて同研究会では『日本女性史研究文献目録』(1983年刊、以降現在はⅣ巻まで刊行されている)、『日本女性生活史』全5巻(1990年)を編集、それら全てで脇田氏が中心的役割を果たしてこられた。ご自身も『日本中世女性史の研究』(1992年)を執筆され、中世に軸足を置かれながらも、全時代を通じた女性史に通暁されている。その後、1994年には『ジェンダーの日本史』上・下を共編され、女性史からジェンダー史への飛躍を遂げられようとしている。

今回、女性史・ジェンダー史において、研究・分析に欠かすことのできない「家族」を取り上げ、古代から近・現代までの変遷について、脇田氏の長年にわたる研究・活動に基づいてお話し頂く。現在は「家族」の危機とも、新たな「家族」の誕生を待つ時期とも考えられる。私達の人生に深く関わる「家族」について、過去から現在、現在から未来へと考えを巡らす貴重な機会を、脇田氏の講演は与えてくれるはずである。

(文責 中野節子)

11月2日(金)

午後2時～4時

文法経棟 A201 教室



# 戦争とダイオキシン

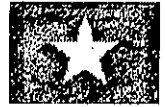

~Vietnam War and Dioxin~



なかむらごろう

講師 **中村 悟郎 氏**

(フォトジャーナリスト・元岐阜大学教授)

ベトナム戦争中にまかれた枯葉剤の環境と人体への影響を 30 年に渡ってとり続けてきたフォトジャーナリストである中村氏を招き、ベトナム戦争当時から今なお残る枯葉剤の被害をベトナム、アメリカ帰還兵の両者に視点を置き紹介いただきます。

また講演の前にベトナム人留学生から戦後 30 年経った現在のベトナムについての紹介も行います。

同氏の写真展や 2 日には大学会館前広場にてベトナム料理の模擬店も行っておりますので、多くの学生・市民の皆様の参加をお待ちしております。

講演会：戦争とダイオキシン

Lecture : War and Dioxin

写真展：ベトナム・戦場の枯葉剤

Exhibit : Herbicide in Vietnam War

11月3日(土)

午後2時~午後4時

文法経棟 A101教室

11月2日(金)

~ 4日(日)

総合教育棟 D9 教室

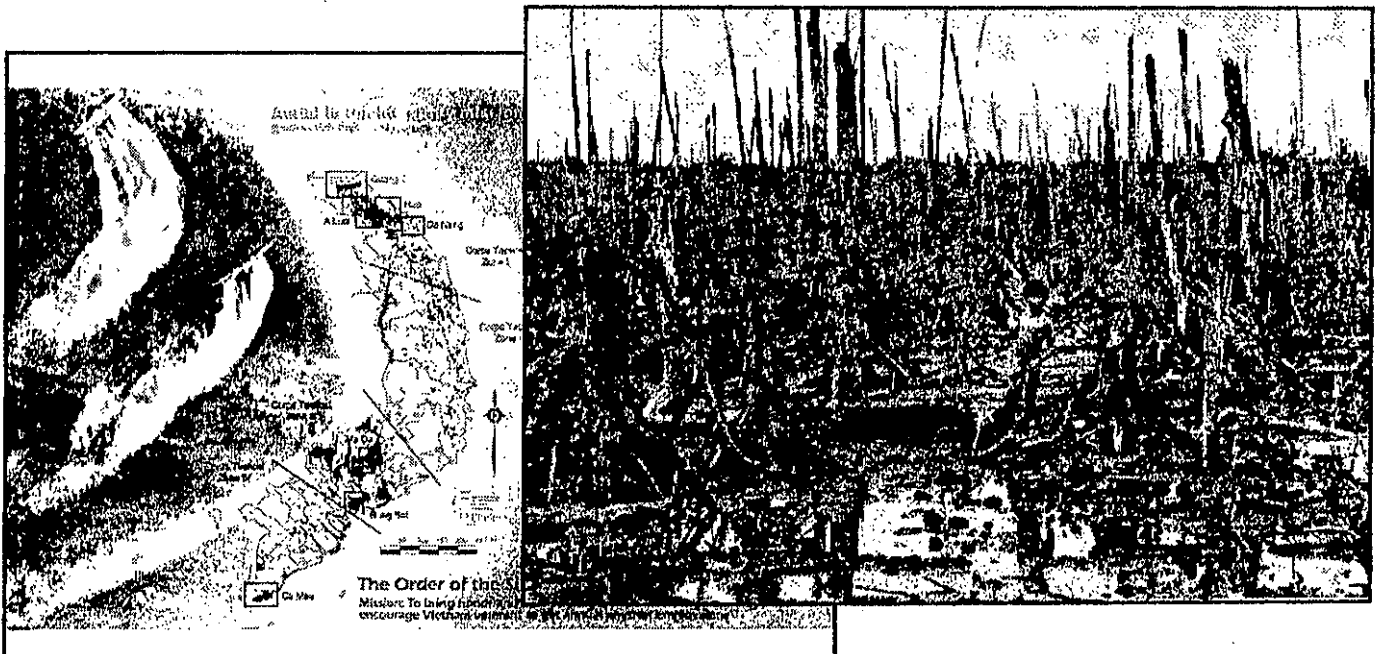

ドキュメンタリー鑑賞座談会

平和と戦争、憲法9条について一緒に考えませんか？

会場：B2教室

◆上映ドキュメンタリー&座談会

- ① 焼け跡から生まれた憲法草案 (NHK, 2007.2.10)
- ② 検証 第9条は孤立しているか? ~世界史に見る戦争放棄の系譜~  
(五百旗頭真監督、ドキュメンタリー工房、1994)
- ③ Little Birds —イラク 戦火の家族たち— (綿井健陽監督、安岡フィルムズ、2006)

2日(金)	10:00~	①・②	13:00~	③
3日(祝)	10:30~	③	13:00~	①・②
4日(日)	10:30~	③	13:00~	①・②

各プログラム終了後、簡単な座談会も準備しています。

◆DVD鑑賞ブース 様々なドキュメンタリーをご自由にご視聴ください  
「証言記録 兵士たちの戦争」、「アーカンソー州兵イラクへ」、「靖国神社」 etc...

会場には意見ポスターなども掲示しております  
まずはお立ち寄りください

九条の会：金大ネット事務局（経済学部 堀林研究室）



JMC

~ジャグリング&マジックサークル~

エンターテイメント!

ジャグリング(大道芸)やマジックはいかが?

◆ジャグリング side

時間：10時半~16時

(時間帯によって色んな芸が見られます。)

場所：学生会館前

◆マジック side

時間：10時~15時

(時間帯によって色んなマジシャンがおもてなしします。)

場所：総合教育棟4階C2教室

テーブルマジック中心です



角間の里山メイト・能登里山里海メイト企画

「2007 金大祭 in 角間の里」

創立五十周年記念館「角間の里」から、里山・里海の恵みを届けます。

<日時>

・11月3日(土) 4日(日) どちらも10:00~16:00

<内容>

- ・物品販売：コケ玉、竹炭、角間の里の畑でとれた野菜、能登からの特産品も販売!!
- ・里山クラフトコーナー：どんぐりトトロ、竹細工など
- ・里山ウォーク：里山ゾーンを歩き、秋の自然を楽しみます  
(両日とも13:00スタート、申し込みは必要ありません)

<場所>

・金沢大学創立五十周年記念館「角間の里」(写真)

問い合わせ：角間の里山自然学校(担当：中村)  
Tel 076-264-6698 まで



Friendly フレンドリー  
コンサート Concert

11.3(土) p.m.1:00~

@大階段踊り場 (雨天時は、教育学部正面玄関前に変更)

石川県各地の太鼓演奏と  
太鼓サークルRENの初舞台!!!

**アカペラ  
Live 2007**

金沢大学アカペラサークルMel o Mel o

11月 2,3日

2日 ミニライブ有

場所: 金沢大学中央郵便局前

**XXTRA!!**

**Real Stage 07**

金沢大学図書館前広場  
11/2,11/3,11/4  
three days on LIVE  
free event

# Jazz喫茶

“Sweet Pumpkin”

カレー  
ケーキ  
コーヒー  
etc..



11/3(土) ~ 11/4(日)  
@ 総合教育棟 A4  
10:00 ~ 19:00

produced by: Modern Jazz Society

## HOT POINT ' 07 by Y.F.A.

11/2・3・4

総合教育棟 A3 教室



今年も Y.F.A.は、三日間教養棟でライブ喫茶を行います。  
幅広いジャンルのコピーバンド、オリジナルの曲をやるバンドがとてつもない情熱と異常なテンションで最高のライブをお見せします。  
また、ゲストとして、金沢のライブハウスで活動しているバンドも多数出演して頂く予定です。  
よかったです是非お越しください。

# 喫茶店 喫茶店



## サロンコンサート

11/2 (金)

場所 総合教育棟C9教室  
フィルハーモニー管弦楽団

生演奏を楽しみながらお茶・お菓子が楽しめる喫茶店です。「ちょっと休憩したいかも・・・」そんなときに、是非サロンコンサートへ♪おいしいお菓子を食べながら、楽器の優しい音色に包まれてください。

## ホットケーキ屋

11/2 (金)

場所 総合教育棟C8教室  
クラシカル音楽研究会

わぁなんだろうこのいい匂いは！そうだ、クラ研のホットケーキ屋だ！（・∀・）素敵なクラシック音楽と共においしいホットケーキはいかがですか？ 漫画たくさん読み放題！コーヒーはなんと驚きの無料！！これはもう行くしかない。午後の穏やかなひと時を、クラ研のホットケーキ屋でぜひぜひ！

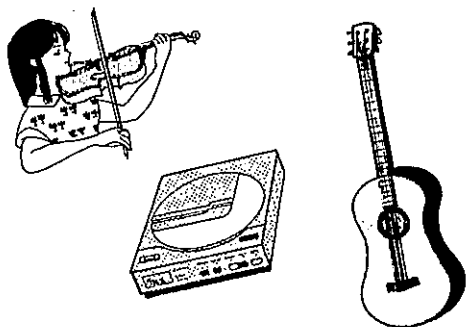

## 喫茶トレモロ

11/3 (土) ~ 4 (日)

場所 総合教育棟B7教室  
マンドリンクラブ

おだやかな秋の日、美味しいお菓子やお茶を口にしながら、美しいマンドリンとギターの音色に耳を傾けてみませんか。そのような安らかなひとときを送りたい方、生演奏を見てみたい方、ぜひ気軽に「喫茶トレモロ」へお越しください。お待ちしております。

## 菓子屋 HO-SO堂

11/2 (金) ~ 4 (日)

場所 総合教育棟B8教室  
放送研究会

あるところにパティシエを目指す、平野レミという一匹のねずみがいました。いつの日か自分の作ったお菓子で、みんなを幸せにするのが夢。でもしよせんはただのねずみ、逆立ちしたってパティシエにはなれません。ある日、彼女は忍び込んだパリの洋菓子店で、オチこぼれパティシエに出会います。・・・この出会いが後にパリ、そしてフランス全土を巻き込んだ大事件の幕開けになるのですが・・・。(注: 本店とは一切関係ありません)

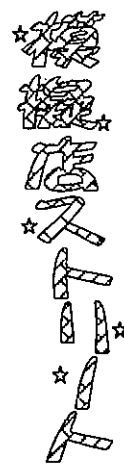

文学部史学科1年 りんご、あめ、さ

こみあめ、たまごもち、じゃがバター

文学科1年 クレトフ

中国文学研究室 ソフトクリーム

教育学部美術研究室

響き物 ボンカレー、ピザ

理学部数学科1年

プリンガトーリーガリー

生物学科1年

バナナ、クレープ、ベトナム、餅

地球学科1年

ホットケーキ、焼きもち、もち

計算学科1年 おまじ

医学部作業療法専攻1年

チョコバナナ

城戸研究室 フォト、パンキ

薬学部1年 焼きそば(予定)

工学部電気電子システム1年

焼きそば

子ども会サークルつみき 焼きそば

書道部 アメリカンドック

竹糸会 ベーカリー

宝生会 ホットケーキ

琴尺八部 刀鉾  
考古学研究会  
焼きそば

合唱団

時計クレトフ

サイクリング部

クレトフ

アカベラサークルメロメロ

焼きもち、クレープ、バナナドック

児童くらぶ ひこうせん

くまのサマー

茶道部 おんち

硬式テニス部 おんち

工学テニス部 大判焼き

合気道部

フロンティアカマクライト

K,Sゴルフサークル エタラキ

基礎スキーサークル・グリフィン

たこ焼き、じゃがバター

体育会系スキー部 お好み焼き

ドナルドダック 焼きそば

模倣国連

お好み焼き、お好み、串焼きなど

KUU エグゼクティブ商品

生活芸術研究会 白玉がたやま

OR (生活協学生委員会)

五臓、どらやま、白玉

フォロミニュラ R&D 揚げアイス

MY (マイ) 衣類

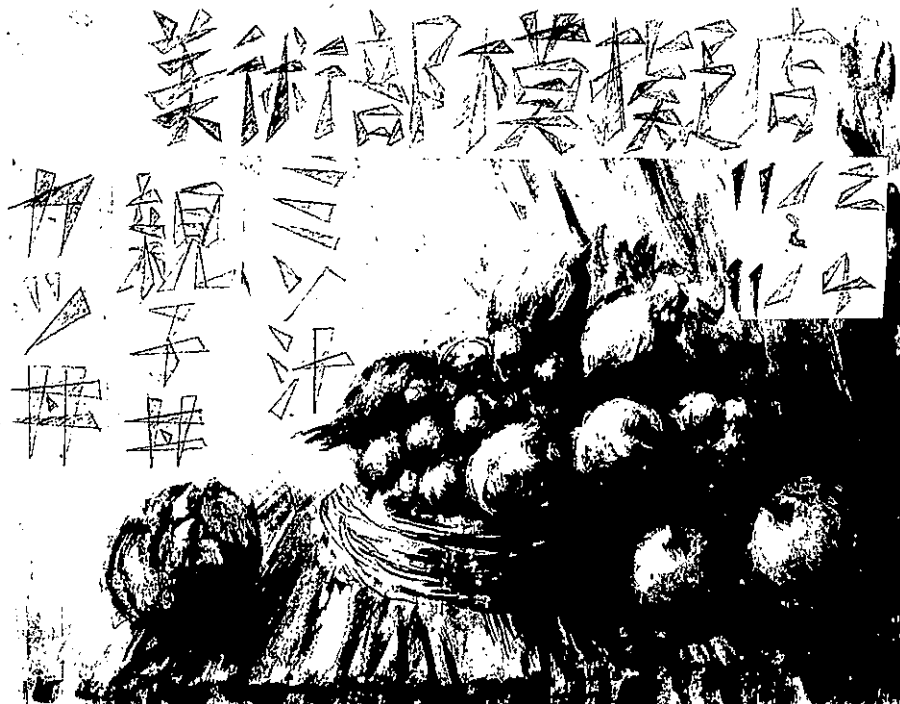

# 展示 発表

## 金大祭写真展

11/2 (金) ~ 11/3 (土)  
 大学会館 大ホール

### 写真部

忘れたくないと思う瞬間。残したいと思う瞬間。不意に心が惹きつけられる、その瞬間。シャッターを切りたいと思う瞬間は人それぞれ。私たち金大写真部の写真展にテーマは存在しません。写真に込められたそれぞれの思いを、少しでも感じとって頂けたら幸いです。

## 金大祭書展

11/2 (金) ~ 11/4 (日)  
 総合教育棟エントランスホール

### 書道部

私たち書道部は、普段はにぎやかに活動していますが、作品づくりに関しては決して妥協を許さない強い心をもって取り組んでいます。

書道に興味のある方もそうでない方も、今回の作品を見られるチャンスは金大祭しかないのです、ぜひ足を運んでみてください。

## 金大祭展

11/2 (金) ~ 11/4 (日)  
 総合教育棟B5・B9教室

### 美術部

今年も美術部は「金大祭展」を開催します。水彩・油彩・立体など、幅広い画材・形式の作品を展示します。グループ活動での日頃の活動の成果や、個人製作では部員それぞれの個性豊かな作品の並ぶ展覧会になっています。今年は例年より作品数のアップを目指して鋭意努力しました。にぎやかで楽しい展覧会にできたらと思っています。どうぞお気軽にお立ち寄り下さい。きっとイイコトあります。

## X'press 2007(.V.)

11/2 (金) ~ 11/4 (日)  
 総合教育棟C6・C7教室

### 鉄道愛好会

当サークル展示会場は、今年も楽しい企画がいっぱいです。毎年恒例の「模型運転会」、「電車でGO!体験会」もやります。また、今年は「車掌さんと記念撮影☆」など、新企画もやる予定です。皆様のご来場をお待ちしております。(o^)/



## 高まる原発大事故の危険性

### 広河隆一チェルノブイリ写真展

11/2 (金) ~ 11/4 (日)  
 総合教育棟D3教室

### 国際問題研究会/社会科学研究会

7月16日、新潟県中越沖でマグニチュード6.7の地震が発生し、柏崎刈羽原発において大量の放射能もれ・火災発生の大事故が引き起こされました。自前のエネルギー供給能力を確保するために、そして核兵器開発技術を確認するために、安倍政権が原発・核開発に突進することによって更なる大事故が引き起こされる危険性が高まっています。

いま私たちは、1986年に起きた、チェルノブイリ原発での大事故を、それによる被害を想起すべきではないでしょうか。今回、20年余りこの地で事実を追いつけた広河さんに、貴重な写真を提供していただきました。ぜひご覧下さい。

## 文サ連展示館

11/2 (金) ~ 11/4 (日)  
 総合教育棟D2教室

### 文化サークル連合

文サ連加盟サークルが、日頃の活動の成果の一端を紹介。サークルの機関紙や楽器体験コーナー、コンサートなどのチケットもあります。ぜひご来場下さい。



## 教室展示

11/4 (日)  
 総合教育棟C8教室

### 子供会サークルつみき

私たち子ども会サークルつみきでは、楽しい教室展示を企画しています。今年の夏に子どもたちと一緒にいったキャンプのために、学生たちで作ったゲームなどを展示しています。もちろん実際に遊ぶことができます。また、その他にも、大人から子どもまで楽しめるゲームをいろいろ用意しています。普段の活動の様子を写した写真や、つみきオリジナルグッズなども展示しています。私たちつみきの活動がとてもわかりやすく紹介されています。大人も子どもも楽しめること間違いなし!!なので、みなさん、ぜひ遊びに来て下さいね☆

## 考古学に関する展示

11/2 (金) ~ 4 (日)  
 総合教育棟D7教室

## 考古学、やっています。

04...エジプト  
 05...トロイ  
 06...ナスカ  
 そして07は……?

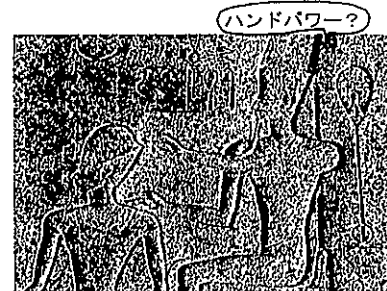

なわけねーだろ。

お楽しみに☆

金沢大学 考古学研究会

# 展示 古本市

(C3C4 講義室)

(B6 講義室)

## カードゲーム大会

(学生会館 6中会議室)

2m 超の精巧パーパイクラフト

ぜひ「観」下さい!!

漫画アニメSF同好会

# CASる

<http://ash.jp/~cas/>

## オムニバス

ラ・フォル・ジュルネ  
*La Folle Journée*  
～熱狂の日～

11/3(土)・4(日)

10:00~11:30、14:00~15:30

教育学部棟音楽ホール

ピアノの会 Chopin

若き実力者が集結! ピアノを介して奏でる愛のハーモニー。ソロは勿論、壮大なオーケストラを伴った夢のコンチェルトも実現。

ラ・フォル・ジュルネとはフランス語で「熱狂の日」の意。かのモーツァルトのオペラ「フィガロの結婚」の元となった劇作家ボーマルシェの戯曲「ラ・フォル・ジュルネ(熱狂の日)」、あるいはフィガロの結婚」の副題からとったもの。

名曲から秘曲まで、幅広いレパートリーであなたを魅了すること間違いなし!!

## チアリーディング

11/3(土)・4(日)

学生会館前広場

チアリーダー部 GREEN.APPLES

## ビームライフル

11/2(金)~11/4(日)

総合教育棟C5教室

ライフル射撃部

10m先のターゲットに向かってビームライフルを撃つ、といったシンプルな遊び。イスに座って撃つから疲れないし、弾の代わりに赤外光線が出るのでとても安全。わからない事があったら、近くの部員が丁寧に教えてくれるから何の心配もありません。十発撃った合計得点によって、豪華な景品をプレゼント! スナイパーの気分、味わってみませんか? 上級者用のビームピストルにも挑戦可!

## 金大祭演武会

11/3(土)

15:00~16:00

体育館柔道場

合気道部

合気道とは、1920年に植芝盛平先生が創始された武道です。

合気道の技は基本的に、相手の技を受け流し、関節を極めたりするものです。そのため、合気道では自らは攻撃せず、相手の攻撃があつてはじめて成立します。よって、合気道では基本的に試合は行いません。

また、金沢合気道部では、体術以外にも、杖術、剣術も行っています。

合気道部で演武会を行うので、気軽に見に来てください。

# 古典 芸能

## 金大祭茶会

11/2(金) 10:30~16:00  
 大学会館和室ほか

### 煎茶部

日常の勉強・部活・バイトに疲れたあなた！  
 あったか〜いお茶を一杯飲んで、和んでみま  
 せんか？

私達煎茶部は、11/2(金)に金大祭茶会を行な  
 います！

場所、時間は↓の通り

煎茶：場所…大学会館 和室 時間…10時半〜  
 作法がわからなくても全然OK！

おいしいお茶&お菓子を用意してお待ちして  
 ます！！

## 琴尺見ル知ル

11/2(金)~ 11/4(日)  
 大学会館7中会議室

### 琴尺八部

金沢大学琴尺八部は、箏・尺八・三味線  
 の合奏による日本音楽を主な活動として  
 いるサークルです。ところが残念なことに、現代  
 の若い人達は日本音楽に触れる機会が少  
 ないこともあって、邦楽の世界のことをあまり  
 知らないようです。そこで、邦楽や日本楽器  
 というものを身近に感じてもらうと、今回は  
 日本楽器に触れ、演奏できる機会をみなさ  
 んに提供させていただこうと思います。気軽  
 に足を運んでみて下さい。

## 金大祭寄席

11/2(金)・4(日) 14:00~15:00  
 大学会館4・5中会議室

### 落語研究会

北陸を代表する唯一無二のお笑いサ  
 ークル、金沢大学落語研究会が今年も寄  
 席を行います。2日4日に大学会館二階  
 にて、それぞれ午後二時開演です。毎年  
 さりげにさりげない好評を戴きまして、  
 会員の減少も学生課の白い眼もはねのけ  
 今年もがんばります。愛と感動、お金で  
 買えない大事なこととかそういうのとは  
 あまり関係ないけど笑うのだけは保証付  
 き。全席無料のS席でご奉仕の、この期  
 を逃すと何とゆうかその大変なアレです  
 よ？

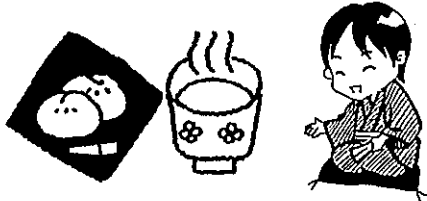

## 大学祭茶会

11/4(日) 9:00~16:30  
 大学会館和室、大ホール

### 茶道部

私たち茶道部では、多くの方々にお  
 抹茶を楽しんでいただけるよう、毎年お  
 茶会を催しております。場所は大学会館  
 の1階全域。和室で本格的なお茶を楽し  
 んでいただける本席と、イスに座ったス  
 タイルで気軽にお茶を楽しんで頂ける立  
 礼席の2種類をご用意してあります。お  
 抹茶に美味しい和菓子も付いて一席40  
 0円と値段もお手ごろですので、ぜひ皆  
 様お越しください。精一杯のおもてなし  
 をさせていただきますよう、お待ちしております。

# 金大名画座

## 映画研究会

11/3(土)・4(日)

10:00~16:00 総合教育棟 B3 教室

今年の金大祭では、例年通り上映会を開催します。しかし、今回の上映会はこれまでとは大  
 きく違う点があります。それは、上映する映画の内容です。昨年、金大祭以降に私達映画研  
 究会が製作したショートフィルムを一挙に放映してしまおうというものです！

稚拙な内容ですが、各々が思うことを映像と言う形で表現しているため、是非一度足を運  
 んで貰えたらうれしいです。心よりお待ちしております。

## マルクス主義研究会

11/4(日)

総合教育棟 B4 教室

10:30~	乗の種を ゆるす国 (ケン・ローチ監督 126分/2006年)	1920年アイルランド。激動の歴史と運命に翻弄 され、愛する人々との絆が引き裂かれる悲劇を圧 巻のスケールで描いた、カンヌ最高賞・パルムド ール受賞作。
--------	------------------------------------------	---------------------------------------------------------------------------------------

### 金大祭協賛企画 北陸4大学連携まちなかセミナー「北陸発のふる・さと探訪」

## 「北陸の地下構造と地震」を考える

福井地震、能登半島地震、中越沖地震の発生など、北陸の地下は、  
 どうなっているのでしょうか。いっしょに考えませんか！

場所 大学教育開放センター 2F 講義室

(角間キャンパス「金沢大学中央」信号近く)

日時 11月3日(土・祝) 午後2:00~4:00 問合せTEL-076-264-5271

先着順

# ふれて & てくてく サイエンス & テクノロジー

日時：11月3日(祝)  
10:00～16:00

(随時入出場可。ただし入場は15:30まで)

場所：地図参照  
料金：無料

同時開催

子どもから大人まで楽しめる  
科学の祭典!!

サイエンス+テクノロジー  
=見たことのない世界!!



大学会館近辺からは、  
構(アカンサス・インターフェイス)を  
わたるのが便利です

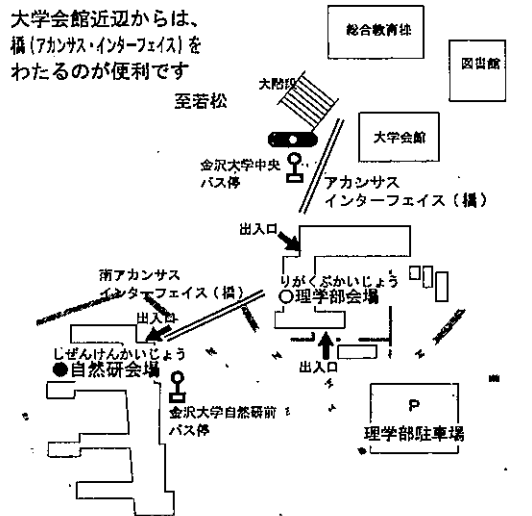

## ふれてサイエンス

主催：金沢大学理学部  
協賛：財団法人 金沢子ども科学財団  
後援：金沢市教育委員会

## てくてくテクノロジー

主催：金沢大学工学部  
協賛：財団法人 金沢子ども科学財団  
後援：金沢工業会

<http://cssrv2.s.kanazawa-u.ac.jp/OpenCampus/>

## 第2回 金沢大学アカンサス駅伝大会

— 角間の秋風とともに、キャンパスを走れ —

- 日時：11月4日(日) 10:00～12:00 大学祭3日目
- 場所：金沢大学角間キャンパス北・中・南地区を回るコース(一人約2km)  
集合場所：角間キャンパス中地区中央広場  
(中福利施設、自然科学5号館(理学部)前)
- 参加チーム：同級生、研究室、サークル、職場等(OG,OBも可)による4人1チーム  
条件：選手4名のうち1名は女性または50歳以上の男子、  
該当者がいない場合にはハンデ(一定時間をたす)をつける。
- 参加費 1000円/チーム (傷害保険の費用含)
- 表彰式 終了後 優勝：金沢大学学長杯 準優勝：副学長杯
- 参加申し込み 締め切り10月26日(金)  
電子メールにて下記まで参加申込書を送付  
参加申込書は  
<http://k.inet.ee.t.kanazawa-u.ac.jp/>  
送付先：金沢大学環日本海域環境研究センター・山田外史  
[yamada@magstar.ec.t.kanazawa-u.ac.jp](mailto:yamada@magstar.ec.t.kanazawa-u.ac.jp)  
参加費は、当日受付に払い込む。
- 事務局 金沢大学アカンサス駅伝大会実行委員会 (076-234-4942)
- その他

- 当日受付で配布したタスキを使用すること。終了後回収。
- ナンバーカードは大会本部で準備し、当日受付にて配布したものを胸に確実に付けること。
- 伴走(人・車)は一切認めない。
- 当日の受付は出発40分前に完了すること。
- 健康管理を考えて申し込むこと。
- 出場者は無理な走り方を避け、自分の体調に合った走り方をしてください。

# 金大祭スポーツ大会 サッカー大会

1日目—10月20日(土)  
8時15分～開会!  
2日目—11月3日(土)

→ 南園サッカー場にて

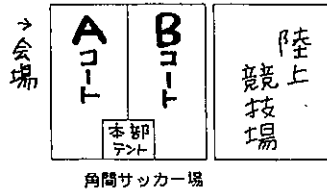

※トーナメント表の数字のうち、  
○印は1日目の試合、印なしは2日目の試合  
です。



- |                  |               |
|------------------|---------------|
| □★ FCアフターA       | (FCアフター)      |
| □ つみき            | (子ども会サークルつみき) |
| M11              | (エムス)         |
| BON BOYAGE       | (経・4)         |
| □◎ カリ岡(未来)       | (法律相談所)       |
| □ ZO-KEI JAPAN   | (工・電気電子2)     |
| 若ビルの非劇           | (物化・M2)       |
| オシルジャパン          | (経・4)         |
| Zoy Yeah!!       | (スキー部)        |
| サースディ            | (サースディ)       |
| エクロジャイト          | (理・地球・2)      |
| Cherrys1         | (Cherrys)     |
| ジャスティスSC         | (工・機能1)       |
| モーニングムスコ。        | (理・計算・1)      |
| リアル・ハタレード        | (理・化学・1)      |
| 医学部選抜            | (医・1)         |
| 薬学部C             | (薬・1)         |
| ONCOMANCONISIKAW | (工・土理・1)      |
| Zinki-fut        | (工・人機・1)      |

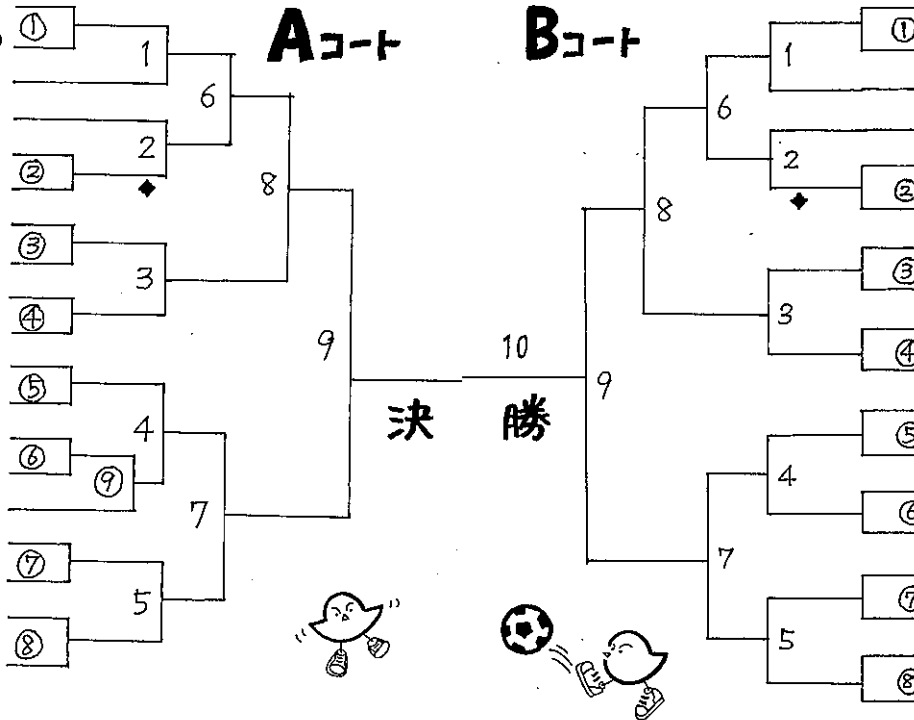

- |            |            |
|------------|------------|
| □ FCアフターB  | (FCアフター)   |
| □ FCロバーツ   | (FCロバーツ)   |
| カメリーメイツ    | (薬・4)      |
| カリ岡(過去)    | (法律相談所)    |
| □◎ ザ・あにまるず | (自然研・生物科学) |
| □ 米田のペリカン便 | (B-master) |
| ファルマジスタ    | (薬・3)      |
| 味噌汁's      | (Air)      |
| 赤いタンパリン    | (サイクリング)   |
| チームDELICA  | (FCロバーツ)   |
| FCキドリターンズ  | (薬・3)      |
| 蹴れない豚      | (工・機能・2)   |
| なんちゃってエース  | (スキー部)     |
| クリコロッケ     | (グリッパース)   |
| FCかもめ      | (物化・M1)    |
| ESMサッカー    | (ESMサッカー)  |
| FC PRONT   | (理・物理)     |
| Cherrys2   | (Cherrys)  |

## 《注意事項》

- ◎チーム以外は試合開始の20分前までに大会本部テントに参加登録すること。第①試合の審判は◎チームが担当する。第②試合以降は前の試合で負けたチームが担当。
- 二日目の会場準備は第1・2試合のチーム。第1試合審判は第②試合勝者が担当する。
- 試合は10分ハーフ(ハーフタイム1分・サイドチェンジ)。
- 雨足が強くなった場合はベスト4を決定した時点で終了。
- ゴミは必ず実行委員会が用意したゴミ袋に捨てること。ゴミの分別を徹底すること。

- ★選手宣誓
- ◎第①試合審判(1日目)
- 会場準備
- ◆第1試合審判(2日目)

## 《試合開始時間》

1日目/10月20日(土) 開会式8時15分  
会場設営  
試合① 9:00 ④ 10:30 ⑦ 12:00  
② 9:30 ⑤ 11:00 ⑧ 12:30  
③ 10:00 ⑥ 11:30 ⑩ 13:00

2日目/11月3日(土)  
集合時間 7:50  
試合1 8:30 5 10:30 9 12:30  
2 9:00 6 11:00 10 13:00  
3 9:30 7 11:30  
4 10:00 8 12:00

# バスケットボール大会

11月2日(金)

8:00~開会

角間体育館にて

- Aコート**
- ★ 牛肉コロッケ
  - コンドルが飛んどる!
  - 青しぞドレッシング
  - 黒いカラス
  - ◎ 綿の竜田揚げ
  - 灰色の編
  - きんぴらごぼう
  - ポテトサラダ
  - 大島
  - ごりらさん
  - 実作(みまだ)
  - 白い白鳥
  - 飛ばされた親父と綿
  - ライスSS
  - 遊明寺良
  - かばさん
  - まるK
  - 白濁らーめん
  - 冷水
  - 特とろアジフライ
  - ぶたさん
  - 肉うどん
  - 豚汁
  - 総バ

- Bコート**
- 西門(さいもん)
  - チーム鎌島
  - おさるさん
  - 飛べない俺と綿
  - ◎ ワッフル
  - たつのおとしごさん
  - オクトバースB
  - くまさん
  - ささみチーズカツ
  - 幸せの青い豚
  - つみき
  - CHEMIES
  - BON BOYAGE
  - チーム・土井妙子
  - 関友規
  - KKR
  - 土曜のエースは武田だ!
  - 男女6人冬物語
  - 「やめておいちゃん」
  - オレンズ
  - MyiFR I ENDS
  - もし出会ってしまったら!
  - 二水高校金沢組
  - のりおB
  - ジャスティスVC

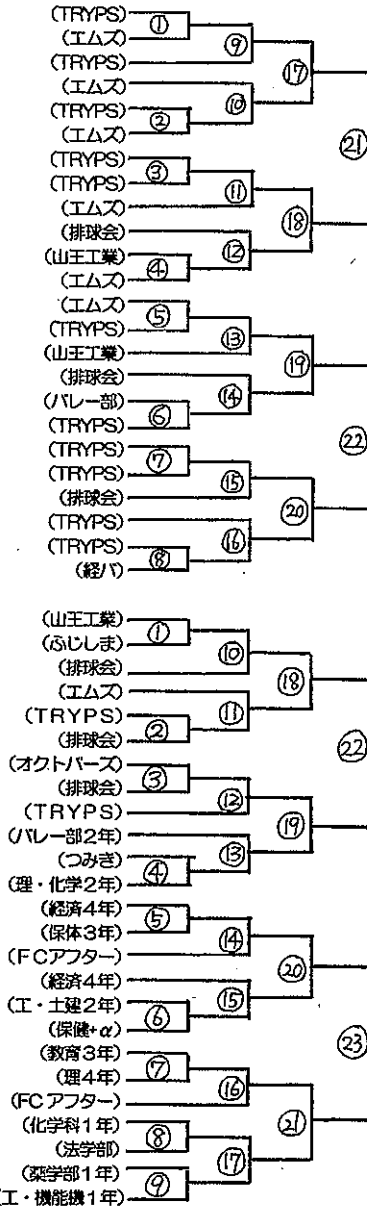

優勝

(決勝は  
Bコートで  
おこないます)

## Cコート

- チームいたぶりたい
- チーム縛られたい
- まーっきの
- 築籠り卵
- ◎ ハンバーグおろしソース
- くろいサラダ
- カツカレー
- チーム上が下か
- うさぎさん
- 熟成子キンカツ
- オクトバースA
- バリバリチキン
- きりんさん
- 香ゴ
- おうまさん
- 鯖の味噌煮
- ポーク焼肉
- ばんださん
- 大学いもとライスL
- 冷奴と揚だし豆腐
- ぞうさん
- 放物隊レントゲン
- のりおA
- チーム・ラボ☆
- Nursing Angels+α

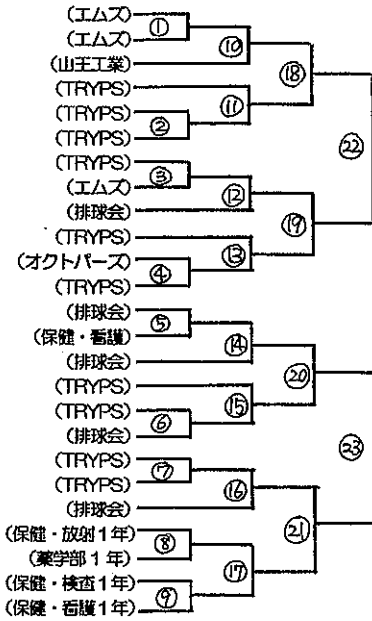

コート優勝

(Cコートは  
女子チーム中心の  
コートなので、  
コート優勝まで  
決めて終わります)

《試合開始時間》 開会式・準備8:00~

第①試合 8:40	⑩ 11:40	⑱ 14:40
② 9:00	⑪ 12:00	⑳ 15:00
③ 9:20	⑫ 12:20	㉑ 15:20
④ 9:40	⑬ 12:40	㉒ 15:40
⑤ 10:00	⑭ 13:00	㉓ 16:00
⑥ 10:20	⑮ 13:20	㉔ 16:20
⑦ 10:40	⑯ 13:40	㉕ 16:40
⑧ 11:00	⑰ 14:00	
⑨ 11:20	⑲ 14:20	

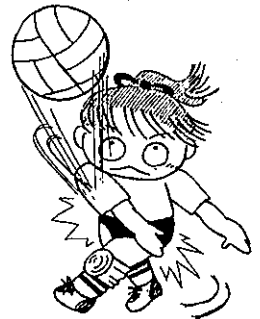

**Caution!**

- □…会場準備担当、★…選手宣誓担当、◎…第一試合審判担当
- 集合時間…第一・二試合目のチームは、8:00集合。それ以外のチームは、自分のチームの初戦開始時間の20分前までに集合し、出場登録をすること。
- ルール…6人・ラリーポイント制。1セット15点の2セットマッチ(デュース有り)。
- 試合運営…1試合は20分を代。負けたチームから次の試合の審判を出す(4人)。
- 参加賞・優勝商品あり!
- 準備・後片づけは参加チームで協力して行います。

ルール・その他詳細については…  
別紙「大会要項&ルール」参照、及び金大祭本部実行委員会まで。

# 2007年金大祭 期間中のバス時刻表

※「若松」のバス停は2カ所あります

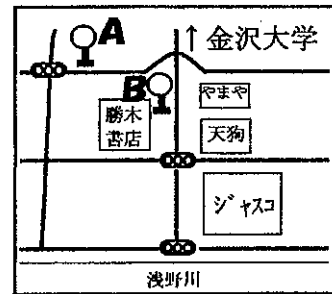

A... 金沢大学2丁目経由  
B... 旭町経由

～金沢駅・(西金沢駅)発～ (土・日・祝日のみ)

行き

金沢駅	武蔵ヶ辻	西金沢	香林坊	兼六園下	桜町	旭町	金沢大学2丁目	若松	金沢大学
9:31	9:35	—	9:40	9:43	9:47	9:50	—	9:54	10:08
		9:40	9:53	9:56	10:00	10:03	—	10:06	10:23
10:40	10:45	—	10:49	10:52	10:56	—	10:59	11:01	11:17
		10:40	10:53	10:56	11:00	11:03	—	11:06	11:23
11:01	11:05	—	11:09	11:12	11:16	—	11:18	11:20	11:38
		11:40	11:53	11:56	12:00	12:03	—	12:06	12:23
		12:40	12:53	12:56	13:00	13:03	—	13:06	13:23
12:55	13:00	—	13:04	13:07	13:11	—	13:14	13:16	13:32
		13:40	13:53	13:56	14:00	14:03	—	14:06	14:23
13:50	13:55	—	13:59	14:02	14:06	—	14:09	14:11	14:27

帰り

金沢大学	若松	金沢大学2丁目	旭町	桜町	兼六園下	香林坊	武蔵ヶ辻	金沢駅	西金沢
15:10	15:17	15:19	—	15:21	15:25	15:31	15:36	15:47	
15:35	15:42	15:44	—	15:46	15:50	15:56	16:01	16:12	
15:39	15:46	—	15:49	15:52	15:56	15:59	—	—	16:25
16:08	16:15	16:17	—	16:19	16:23	16:29	16:34	16:45	
16:39	16:46	—	16:49	16:52	16:56	16:59	—	—	17:25
16:47	16:54	16:56	—	16:58	17:02	17:08	17:13	17:24	
17:05	17:12	17:14	—	17:16	17:20	17:26	17:31	17:42	

～野々市発～

行き

野々市車庫	伏見橋	有松	泉野1丁目	寺町1丁目	猿丸神社	如来寺前	旭町	若松	金沢大学
9:55	10:00	10:04	10:09	10:10	10:12	10:15	10:19	10:22	10:37
11:55	12:00	12:04	12:09	12:10	12:12	12:15	12:19	12:22	12:37
13:55	14:00	14:04	14:09	14:10	14:12	14:15	14:19	14:22	14:37

帰り

金沢大学	若松	旭町	如来寺前	猿丸神社	寺町1丁目	泉野1丁目	有松	伏見橋	野々市車庫
14:55	15:02	15:05	15:09	15:12	15:14	15:15	15:22	15:26	15:37
16:50	16:57	17:00	17:04	17:07	17:09	17:10	17:17	17:21	17:32

(4月29日付時刻表)

※掲載は一部です。なお、ダイヤ改正により多少の変更があるかもしれませんのでご注意ください。